



GE Power Controls

Modula 630K

Сборные металлические
распределительные шкафы



Modula 630K



Сборные металлические распределительные шкафы

- 2 **Преимущества**
- 4 **Форма разделения 2**
- 5 **Технические характеристики**
- 6 **Коды для заказа**
- 6 Отдельные шкафы
- 8 Составные шкафы
- 10 Двери и основания
- 11 Альтернативные варианты конфигурации
- 12 Комплекты соединительных элементов для соединения шкафов по ширине
- 14 Функциональные блоки
- 16 Система шин
- 20 Принадлежности для шкафов
- 21 Общие принадлежности
- 22 **Пример расчёта структурных элементов шкафа и их размеров**
- 24 **Чертежи с проставленными размерами**
- 25 **Указатель каталожных номеров**

Modula 630K



Modula 630K - это серия навесных металлических шкафов, поставляемых в виде разборных комплектов, идеально подходящих для установки в качестве низковольтных распределительных щитов в системах энергоснабжения зданий и на производстве.

Благодаря модульному принципу и простоте конструкции шкафы Modula 630K обладают многочисленными практическими достоинствами, что облегчает монтаж и прокладку проводки, а именно – позволяет осуществлять сверхбыструю сборку, обеспечивает оптимальную функциональность и удобство для пользователя, и значительно минимизирует время подключения и обслуживания оборудования.

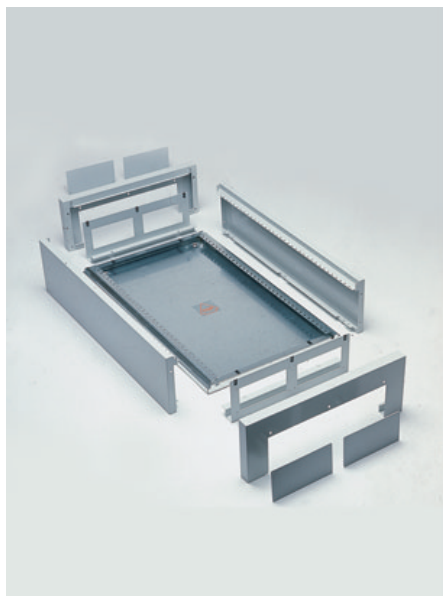

Детали шкафа сделаны из листовой стали и покрыты краской на эпоксидной основе (цвет RAL 7035). Шкафы предлагаются различных типоразмеров: два варианта по ширине (600 и 900 мм) и шесть вариантов по высоте (от 545 до 1295 мм), с шагом возрастания 150 мм. Шкафы поставляются в виде компактного разборного комплекта и могут быть собраны всего за несколько минут с использованием нескольких винтов.

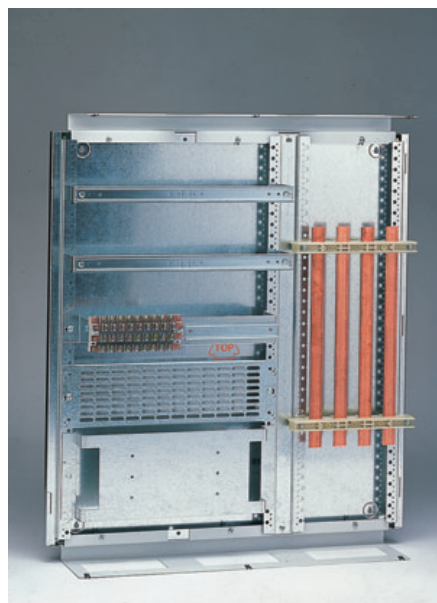

Все функциональные компоненты конструкции крепятся к задней панели шкафа.

Конструкция шкафов Modula 630K позволяет обеспечить прямой доступ при монтаже оборудования к рядам клеммных зажимов и системам шин. Верхняя, боковые и защитная панели могут быть легко установлены позднее в цехе или непосредственно на месте.



Кабельный или шинный отсек включен в шкаф шириной 900 мм. Все компоненты смонтированы на основании из листового металла. Отсек может быть размещен по желанию справа или слева при установке шкафа. Защитные панели и / или дверцы выполнены из листовой стали толщиной 1 мм с привлекательным защитным покрытием на эпоксидной основе (цвет RAL 7035).

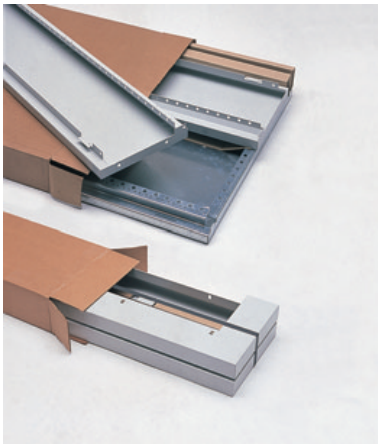

Компактность СБОРНОГО КОМПЛЕКТА позволяет экономить площади при хранении и транспортировке.

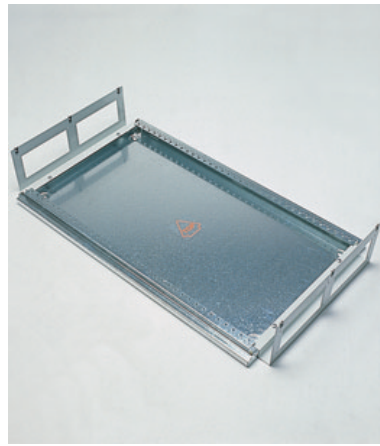

Основание из листовой стали толщиной 1,5 мм, имеет отверстия диаметром 8 мм, выполненные на расстоянии 25 мм друг от друга. Сталь, плакированная цинком по технологии Sendzimir и отвечающая требованиям электромагнитной совместимости (EMC), обеспечивает более эффективное заземление.

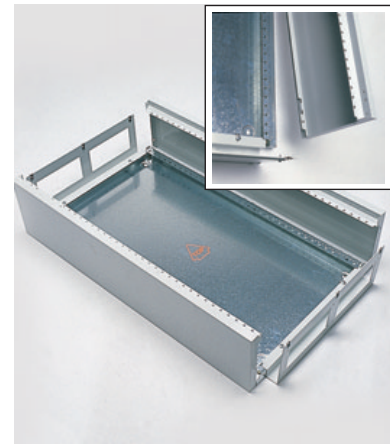

Оригинальное решение системы пазов позволяет зафиксировать боковые панели на основании без необходимости применения винтов.



Жесткость конструкции обеспечивается за счет использования всего лишь четырех винтов после установки боковых и верхней панелей.



Защитные панели с прямоугольными прорезями для 27 модулей типоразмера 18 мм смонтированы непосредственно на боковых панелях.



Непрозрачные или прозрачные дверцы, открывающиеся вправо или влево, оснащены цилиндрическим замком (тип V2432E) в качестве стандартной принадлежности.



Шинный / кабельный отсеки могут легко устанавливаться справа и/или слева от шкафа.

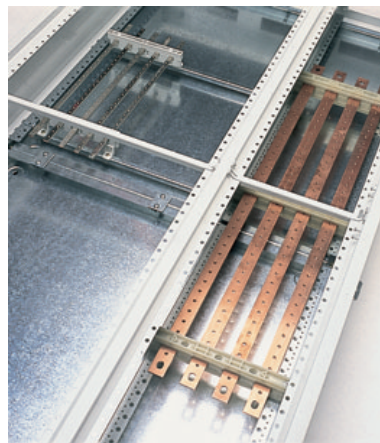

Установка системы шин (до 630 А) с задней стороны шкафа и / или кабельного отсека обеспечивает наличие обширного пространства для электромонтажа и проводки.



В верхней части и в основании шкафа находятся съёмные жесткие 3-х миллиметровые заглушки из поливинилхлорида, предназначенные для обеспечения доступа к проводам (цвет: RAL 7035). Они легко снимаются и просты в обращении.



Modula 630K

Форма 1

В соответствии с EN 60439-1 и IEC 60439-1

- Без отсеков
- Без разделения между шкафом, системой шин, функциональными блоками и клеммами

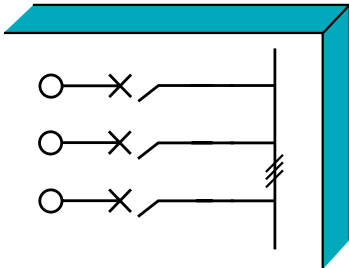

С помощью Modula 630K

- Отдельный шкаф шириной 600 мм
- Шкаф шириной 900 мм со встроенным кабельным / шинным отсеком без разделяющей перегородки

Форма 2

В соответствии с EN 60439-1 и IEC 60439-1

Система сборных шин отделена от функциональных блоков

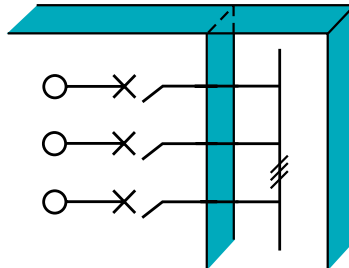

С помощью Modula 630K

Шкаф шириной 900 мм со встроенным шинным отсеком с разделяющей перегородкой между шинным отсеком и функциональными блоками

- разделительный экран выполнен из полиэфир, не содержащего галогенов, толщиной 3 мм.
- Легко пробиваются отверстия для прокладки кабеля, Cu, гибкой латуни, ...
- С защитой по классу IP20
- Просто устанавливается с помощью элементарных кусачек

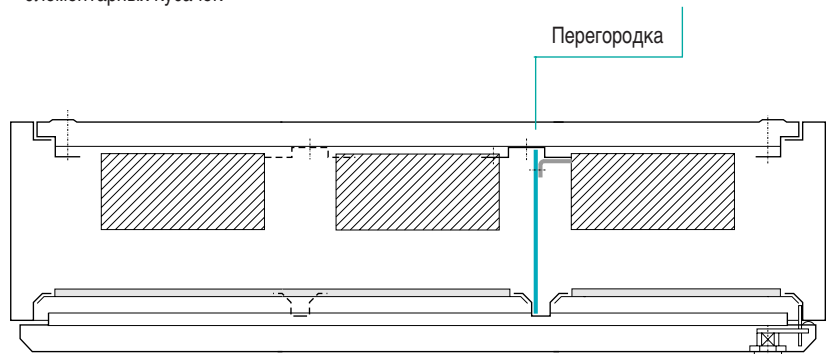

Форма 2: горизонтальный разделительный экран

Для функционального блока и кабельного / шинного отсека.

- В кабельном / шинном отсеке:
 - Перегородка между входным фидером и шиной
- Перегородка между «сетевым» оборудованием и «распределительным» оборудованием
- Перегородка, отделяющая «электрическую» часть (высокое напряжение) от «цифровой» части (низкое напряжение).

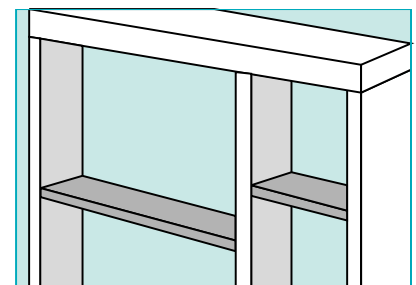

Коды для заказа, см. стр. 19
 Поперечные сечения, см. стр. 24

Технические характеристики

Размеры	
Высота	от 545 до 1.910 мм
Ширина	от 600 до 900 мм
Глубина	220 мм (250 вместе с дверью)
Количество комплектующих блоков	от 3 до 12
Базовая высота	от 545 до 1.910 мм
Полезная высота	от 450 до 1.800 мм
Полезная ширина	500 мм
Количество модулей (18 мм)	от 81 до 324
Степень защиты (до IEC 60529)	
Без дверцы	IP40 - IK07
С непрозрачной дверцей	IP41 - IK08
С прозрачной дверцей	IP41 - IK07
Электротехнические свойства	
Расчетное напряжение	690 В - 40/60 Гц
Расчетный ток	630 А
Расчетный ток КЗ	30 кА эфф. (1 с) 60 кА, пиковое значение
Стандарты	EN60439-1 и IEC 60439-1 Форма 1 и форма 2

Используемые материалы

Листовая сталь с эпоксидным покрытием горячей сушки

- Дверцы, боковые панели и верх: толщина 1 мм
- Верхние/нижние панели и основания: толщина 2 мм









Сталь, плакированная цинком по технологии Sendzimir

- Задняя панель: толщина 1,5 мм
- Набор соединительных элементов: толщина 2 мм

Цвета

- RAL 7035: шкаф, дверцы и защитные панели
- RAL 7024: основания

Уровни защиты IP40/41 - IK07/08

X₁		Защита персонала от непрямого контакта. Защита оборудования от твердых тел. В соответствии с IEC 60529 (2001) и EN 60529 (1991)
4		Защита от контакта с мелкими инструментами и проникновения твердых тел размером более 1 мм.
X₂		Защита оборудования от жидкостей в соответствии со стандартами IEC 60529 (2001) и EN 60529 (1991).
		Защита отсутствует
1		Вертикально падающие капли воды
IK		Ударостойкость в соответствии со стандартом NBN EN 50102
07		M = 0,5 кг h = 400 мм Энергия удара: 2 Дж
08		M = 0,5 кг h = 400 мм Энергия удара: 5 Дж

Размеры

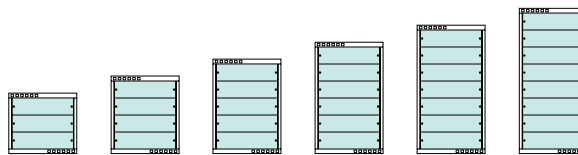

Комплектующие блоки					
3	4	5	6	7	8
Базовая высота (мм)					
545	695	845	995	1.145	1.295
Полезная высота (мм)					
450	600	750	900	1.050	1.200
Максимальное количество 18 мм модулей					
81	108	135	162	189	216

Диапазон

Отдельные шкафы

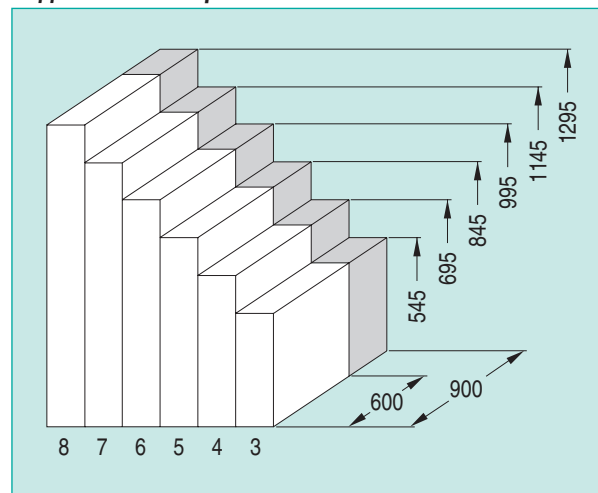

Сборные шкафы

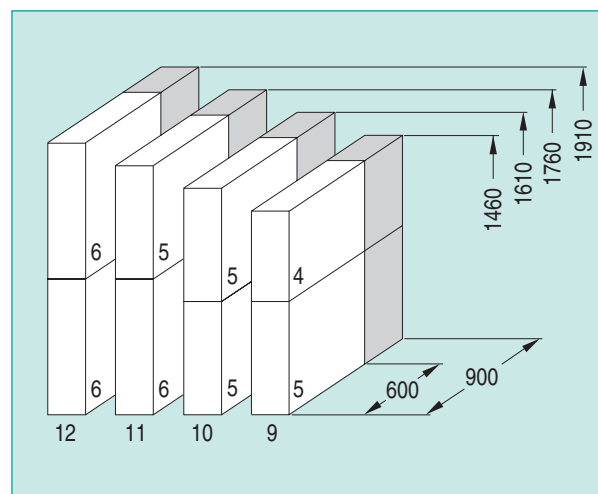

Отдельные шкафы

Ширина 600 мм - IP40 - IK07

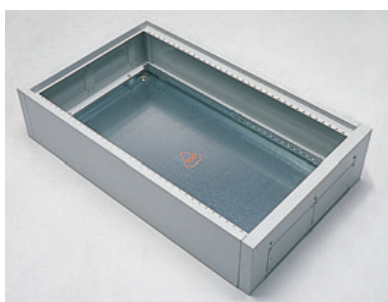

=

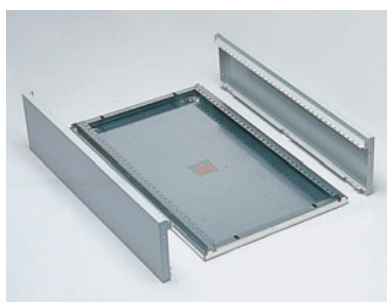

+

С заглушками для ввода кабеля



или

Без заглушек для ввода кабеля



Выс. x Шир. x Гл.* (мм)	Полезная высота (мм)	Кол-во комплектуемых блоков из 27 мод.
545 x 600 x 220	450	3 (81 мод.)
695 x 600 x 220	600	4 (108 мод.)
845 x 600 x 220	750	5 (135 мод.)
995 x 600 x 220	900	6 (162 мод.)
1.145 x 600 x 220	1050	7 (189 мод.)
1.295 x 600 x 220	1200	8 (216 мод.)

=

1 задняя панель + 2 боковины

880703
880704
880705
880706
880707
880708

+

1 верх + 1 низ

С заглушками для ввода кабеля
880719

или

Без заглушек для ввода кабеля
880875

Дверцы

Дверцы поставляются с цилиндрическим замком типа V2432E



Количество комплектуемых блоков из 27 модулей*	Непрозрачная дверца IP41 - IK08	Прозрачная дверца IP41 - IK07
3 (81 мод.)	880723	880735
4 (108 мод.)	880724	880736
5 (135 мод.)	880725	880743
6 (162 мод.)	880726	880749
7 (189 мод.)	880727	880750
8 (216 мод.)	880728	880751

* Глубина с дверцей 250 мм
Размеры, см. стр. 24

Отдельные шкафы

Ширина 900 мм - IP40 - IK07

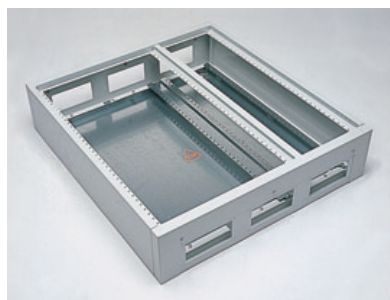

=

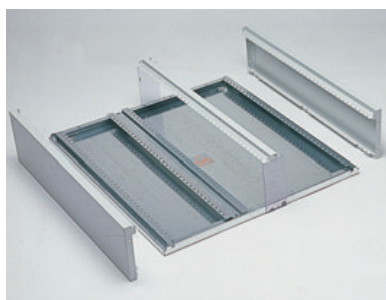

+

С заглушками для ввода кабеля

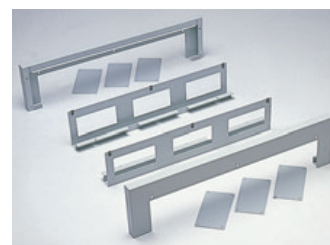

ИЛИ

Без заглушек для ввода кабеля



Выс. х Шир. х Гл.* (мм)	Полезная высота (мм)	Кол-во комплектуемых блоков из 27 мод.
545 х 900 х 220	450	3 (81 мод. + отсек)
695 х 900 х 220	600	4 (108 мод. + отсек)
845 х 900 х 220	750	5 (135 мод. + отсек)
995 х 900 х 220	900	6 (162 мод. + отсек)
1.145 х 900 х 220	1050	7 (189 мод. + отсек)
1.295 х 900 х 220	1200	8 (216 мод. + отсек)

=

1 основание + 2 боковины + 2 стойки для кабельного отсека
880709
880714
880715
880716
880717
880718

+

1 верх+ низ
С заглушками для ввода кабеля 880722
ИЛИ
Без заглушек для ввода кабеля 880882

Дверцы

Две дверцы шириной
600 + 300



600 + 300 600 + 300

Технические данные на дверцы

- Дверцы поставляются с цилиндрическим замком типа V2432E
- Степень защиты
Непрозрачная дверца IP41 - IK08
Прозрачная дверца IP41 - IK07

Количество комплектуемых блоков из 27 модулей*	Непрозрачная дверца		Прозрачная + непрозрачная дверца	
	3 (81 мод. + отсек)	880723	880897	880735
4 (108 мод. + отсек)	880724	880898	880736	880898
5 (135 мод. + отсек)	880725	880899	880743	880899
6 (162 мод. + отсек)	880726	880900	880749	880900
7 (189 мод. + отсек)	880727	880901	880750	880901
8 (216 мод. + отсек)	880728	880902	880751	880902

Одна дверца шириной 900



3 (81 мод. + отсек)	880759	880774
4 (108 мод. + отсек)	880760	880776
5 (135 мод. + отсек)	880761	880777
6 (162 мод. + отсек)	880762	880778
7 (189 мод. + отсек)	880763	880779
8 (216 мод. + отсек)	880764	880780

* Глубина 250 мм
с дверцей
Размеры, см. стр. 24



Сборные шкафы

Ширина 600 мм - IP40 - IK07

Коды для заказа



Состав

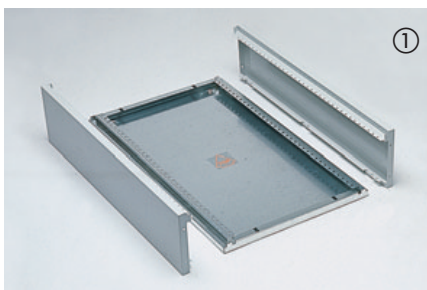

2 основания и 4 боковины

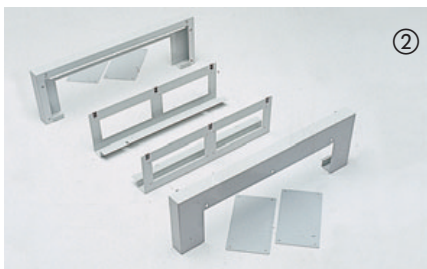

Верх и низ



Комплект соединительных элементов для сборки

Тип сборки		Выс. x Шир. x Гл.*	Общее количество комплектующих блоков
Петли слева	Петли справа		
5 комплектующих блоков	4 комплектующих блока	1460 x 600 x 220	9
4 комплектующих блока	5 комплектующих блоков		
5 комплектующих блоков	5 комплектующих блоков	1610 x 600 x 220	10
5 комплектующих блоков	5 комплектующих блоков		
6 комплектующих блоков	5 комплектующих блоков	1760 x 600 x 220	11
5 комплектующих блоков	6 комплектующих блоков		
6 комплектующих блоков	6 комплектующих блоков	1910 x 600 x 220	12
6 комплектующих блоков	6 комплектующих блоков		

1	880704	①
1	880705	
+		
1	880719	②
+		
1	880785	③
+		
1	880705	①
1	880705	
+		
1	880719	②
+		
1	880786	③
+		
1	880705	①
1	880706	
+		
1	880719	②
+		
1	880787	③
+		
1	880706	①
1	880706	
+		
1	880719	②
+		
1	880788	③

* Глубина с дверцей 250 мм

Сборные шкафы

Ширина 900 мм - IP40 - IK07



Состав

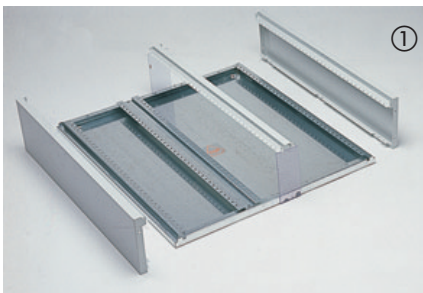

2 основания и 4 боковины

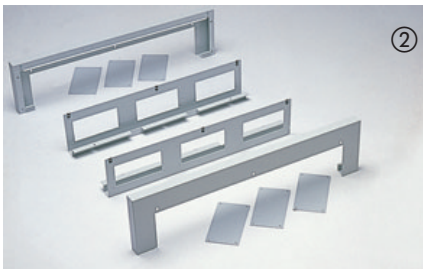

Верх и низ



Комплект соединительных элементов для сборки

Тип сборки		Выс. x Шир. x Гл.*	Общее количество комплектующих блоков																
Петли слева	Петли справа																		
<table border="1"> <tr> <td>5 комплектующих блоков</td> <td>отсек</td> </tr> <tr> <td>4 комплектующих блоков</td> <td>отсек</td> </tr> </table>	5 комплектующих блоков	отсек	4 комплектующих блоков	отсек	<table border="1"> <tr> <td>отсек</td> <td>4 комплектующих блоков</td> </tr> <tr> <td>отсек</td> <td>5 комплектующих блоков</td> </tr> </table>	отсек	4 комплектующих блоков	отсек	5 комплектующих блоков	1460 x 900 x 220	9								
5 комплектующих блоков	отсек																		
4 комплектующих блоков	отсек																		
отсек	4 комплектующих блоков																		
отсек	5 комплектующих блоков																		
		<table border="1"> <tr> <td>1</td> <td>880714</td> <td rowspan="2">①</td> </tr> <tr> <td>1</td> <td>880715</td> </tr> <tr> <td colspan="3" style="text-align: center;">+</td> </tr> <tr> <td>1</td> <td>880722</td> <td>②</td> </tr> <tr> <td colspan="3" style="text-align: center;">+</td> </tr> <tr> <td>1</td> <td>880789</td> <td>③</td> </tr> </table>	1	880714	①	1	880715	+			1	880722	②	+			1	880789	③
1	880714	①																	
1	880715																		
+																			
1	880722	②																	
+																			
1	880789	③																	
<table border="1"> <tr> <td>5 комплектующих блоков</td> <td>отсек</td> </tr> <tr> <td>5 комплектующих блоков</td> <td>отсек</td> </tr> </table>	5 комплектующих блоков	отсек	5 комплектующих блоков	отсек	<table border="1"> <tr> <td>отсек</td> <td>5 комплектующих блоков</td> </tr> <tr> <td>отсек</td> <td>5 комплектующих блоков</td> </tr> </table>	отсек	5 комплектующих блоков	отсек	5 комплектующих блоков	1610 x 900 x 220	10								
5 комплектующих блоков	отсек																		
5 комплектующих блоков	отсек																		
отсек	5 комплектующих блоков																		
отсек	5 комплектующих блоков																		
		<table border="1"> <tr> <td>1</td> <td>880715</td> <td rowspan="2">①</td> </tr> <tr> <td>1</td> <td>880715</td> </tr> <tr> <td colspan="3" style="text-align: center;">+</td> </tr> <tr> <td>1</td> <td>880722</td> <td>②</td> </tr> <tr> <td colspan="3" style="text-align: center;">+</td> </tr> <tr> <td>1</td> <td>880790</td> <td>③</td> </tr> </table>	1	880715	①	1	880715	+			1	880722	②	+			1	880790	③
1	880715	①																	
1	880715																		
+																			
1	880722	②																	
+																			
1	880790	③																	
<table border="1"> <tr> <td>6 комплектующих блоков</td> <td>отсек</td> </tr> <tr> <td>5 комплектующих блоков</td> <td>отсек</td> </tr> </table>	6 комплектующих блоков	отсек	5 комплектующих блоков	отсек	<table border="1"> <tr> <td>отсек</td> <td>5 комплектующих блоков</td> </tr> <tr> <td>отсек</td> <td>6 комплектующих блоков</td> </tr> </table>	отсек	5 комплектующих блоков	отсек	6 комплектующих блоков	1760 x 900 x 220	11								
6 комплектующих блоков	отсек																		
5 комплектующих блоков	отсек																		
отсек	5 комплектующих блоков																		
отсек	6 комплектующих блоков																		
		<table border="1"> <tr> <td>1</td> <td>880715</td> <td rowspan="2">①</td> </tr> <tr> <td>1</td> <td>880716</td> </tr> <tr> <td colspan="3" style="text-align: center;">+</td> </tr> <tr> <td>1</td> <td>880722</td> <td>②</td> </tr> <tr> <td colspan="3" style="text-align: center;">+</td> </tr> <tr> <td>1</td> <td>880791</td> <td>③</td> </tr> </table>	1	880715	①	1	880716	+			1	880722	②	+			1	880791	③
1	880715	①																	
1	880716																		
+																			
1	880722	②																	
+																			
1	880791	③																	
<table border="1"> <tr> <td>6 комплектующих блоков</td> <td>отсек</td> </tr> <tr> <td>6 комплектующих блоков</td> <td>отсек</td> </tr> </table>	6 комплектующих блоков	отсек	6 комплектующих блоков	отсек	<table border="1"> <tr> <td>отсек</td> <td>6 комплектующих блоков</td> </tr> <tr> <td>отсек</td> <td>6 комплектующих блоков</td> </tr> </table>	отсек	6 комплектующих блоков	отсек	6 комплектующих блоков	1910 x 900 x 220	12								
6 комплектующих блоков	отсек																		
6 комплектующих блоков	отсек																		
отсек	6 комплектующих блоков																		
отсек	6 комплектующих блоков																		
		<table border="1"> <tr> <td>1</td> <td>880716</td> <td rowspan="2">①</td> </tr> <tr> <td>1</td> <td>880716</td> </tr> <tr> <td colspan="3" style="text-align: center;">+</td> </tr> <tr> <td>1</td> <td>880722</td> <td>②</td> </tr> <tr> <td colspan="3" style="text-align: center;">+</td> </tr> <tr> <td>1</td> <td>880792</td> <td>③</td> </tr> </table>	1	880716	①	1	880716	+			1	880722	②	+			1	880792	③
1	880716	①																	
1	880716																		
+																			
1	880722	②																	
+																			
1	880792	③																	

Глубина вместе с дверцей 250 мм

Сборные шкафы

Ширина 600 мм

Дверцы

- Дверцы поставляются с двумя цилиндрическими замками типа V2432E
- Степень защиты:
Непрозрачные IP41 - IK08
Прозрачные IP41 - IK07



Ширина 900 мм (600 + 300) 2 дверцы



Тип сборки	Количество комплект. блоков	Непрозрачная дверца	Прозрачная дверца
5 + 4 или 4 + 5	9	880729	880752
5 + 5	10	880732	880753
5 + 6 или 6 + 5	11	880733	880756
6 + 6	12	880734	880758

Непрозрачная дверца		Прозрачная + непрозрачная дверца	
880729	880903	880752	880903
880732	880904	880753	880904
880733	880905	880756	880905
880734	880906	880758	880906

Основания

для блоков, устанавливаемых на полу



1

880793

Высота 100 мм



1

880795

Высота 200 мм

Основания

для блоков, устанавливаемых на полу



1

880794

Высота 100 мм



1

880796

Высота 200 мм

Альтернативные варианты конфигурации

Отдельные шкафы

- Отдельный шкаф шириной 600 мм с 3 - 8 комплектующими блоками, каждый из которых содержит по 27 модулей.
- Отдельный шкаф шириной 900 мм с 3 - 8 комплектующими блоками, каждый из которых содержит по 27 модулей со встроенным кабельным отсеком.
- Кронштейны для настенного монтажа
- Основание высотой 100 мм или 200 мм для установки шкафа на земле.
- Непрозрачная или прозрачная дверца.

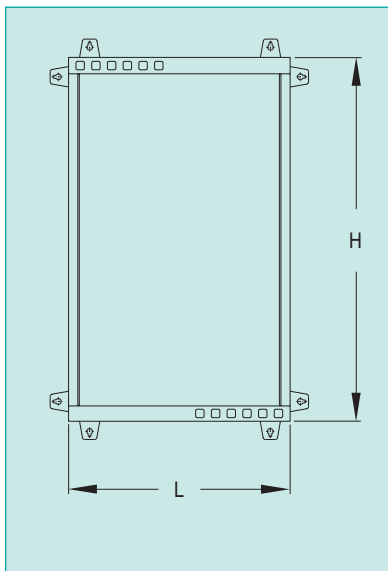

Сборные шкафы с двумя отдельными дверцами

- Шкафы шириной 600 мм.
- Шкафы шириной 900 мм со встроенными кабельными отсеками.
- Кронштейны для настенного монтажа (2 комплекта).
- Основание высотой 100 мм или 200 мм для размещения шкафа на земле.
- Отдельные дверцы (по 1 непрозрачной или прозрачной дверце на шкаф).

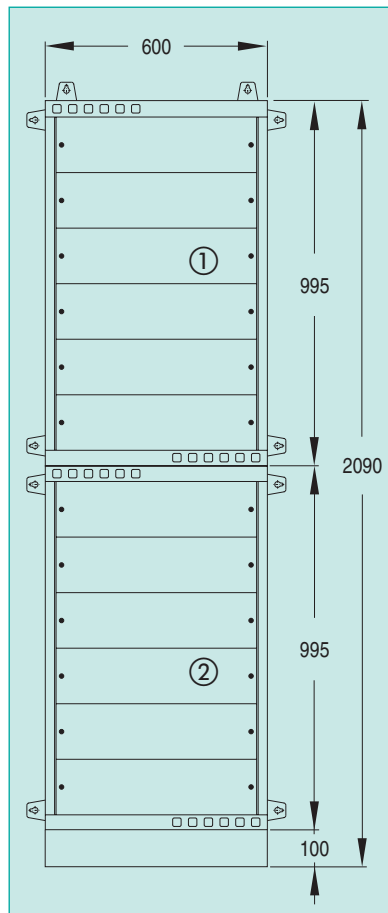

Сборные шкафы с одной дверцей на всю высоту блока

- Шкафы шириной 600 мм с 9 - 12 комплектующими блоками, содержащими по 27 модулей.
- Шкафы шириной 900 мм с 9 - 12 комплектующими блоками, содержащими по 27 модулей, и со встроенным кабельным/шинным отсеком.
- Комплект соединительных элементов.
- Основание высотой 100 мм или 200 мм для размещения шкафа на земле.
- Одинарная непрозрачная или прозрачная дверца.

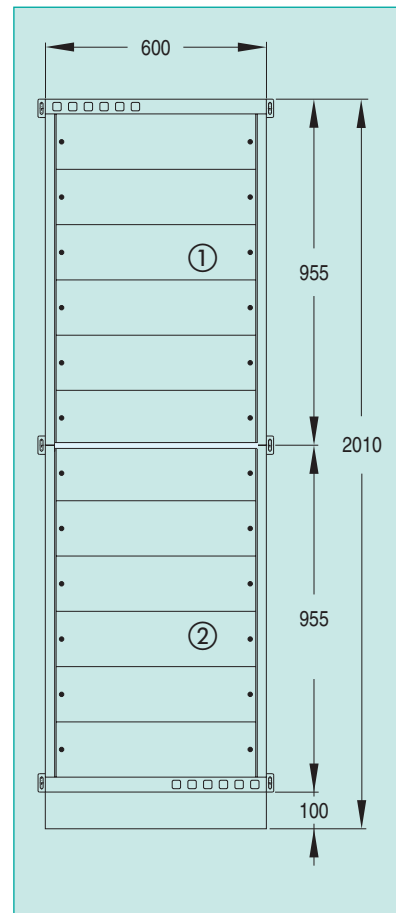

Напр.

1	---	Шкаф
1	880864	Настенный крепеж
1	---	Дверца
1	---	Основание

Напр.

① Шкаф шириной 600 мм, комплектующий из 6 блоков

1	880706	Шкаф
1	880719	
1	880749	Прозрачная дверца

② Шкаф шириной 600 мм, комплектующий из 6 блоков

1	880706	Шкаф
1	880719	
1	880726	Непрозрачная дверца
2	880864	Настенный крепеж
1	880793	Основание

Напр.

① Шкаф шириной 600 мм, комплектующий из 6 блоков

1	880706	Шкаф
---	--------	------

② Шкаф шириной 600 мм, комплектующий из 6 блоков

1	880706	Шкаф
1	880719	
1	880734	Непрозрачная дверца для 12 комплектующих блоков
1	880793	Основание
1	880788	Комплект соединительных элементов для 12 комплектующих блоков



Соединение по ширине

Комплект соединительных элементов для ширины на 3 – 8 рядов

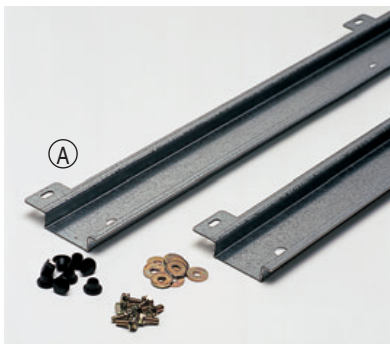

Комплект соединительных элементов для ширины ⁽¹⁾	№ по каталогу ^(A)
600 + 600	880920
600 + 900 / 900 + 600	880921
900 + 900	880922

⁽¹⁾ Независимо от высоты

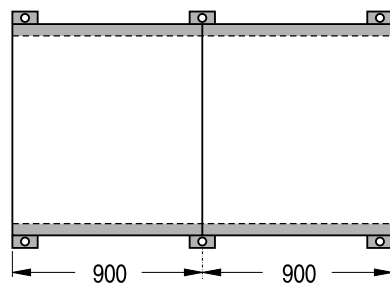
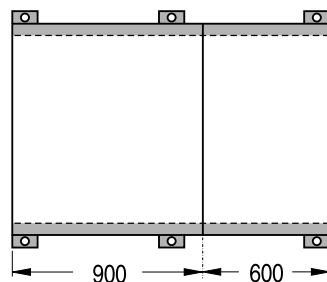
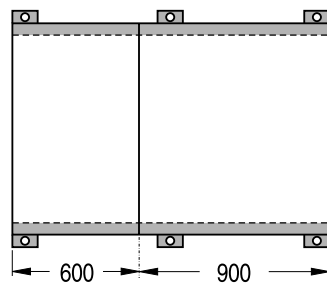
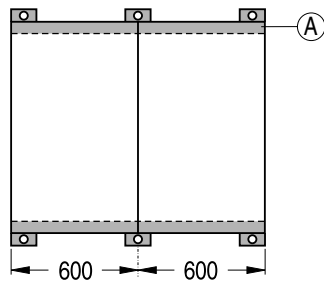

Комплект из 2 открытых боковых стенок

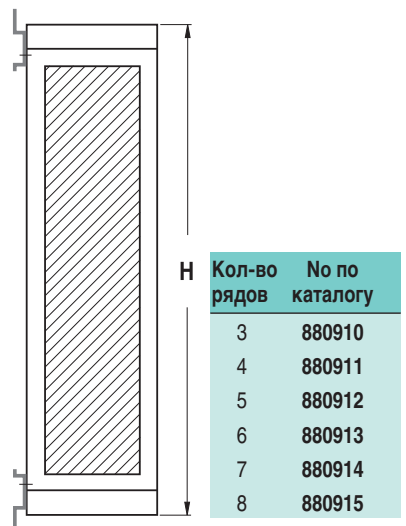
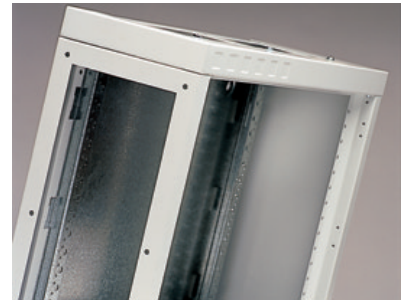

Комплект соединительных элементов для ширины на 10 и 12 рядов

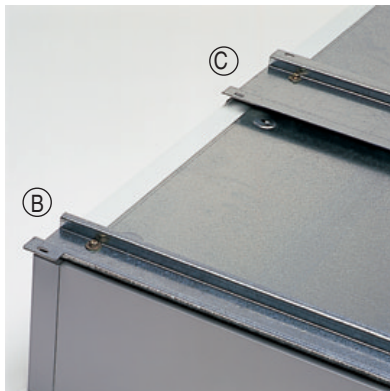

Комплект соединительных элементов для ширины ⁽¹⁾ 1200 / 1500 / 1800	Но по каталогу ^(C)
H = 1610 (10 рядов)	880917
H = 1910 (12 рядов)	880919

⁽¹⁾ Независимо от ширины

Выберите свой шкаф на стр. 8 и 9
Закажите дополнительные комплекты соединительных элементов

Выс./ Шир.	600 + 600	600 + 900 900 + 600	900 + 900
10 рядов			
(B)	1 x 880786	1 x 880790	2 x 880790
+		+	+
(C)	1 x 880917	1 x 880917	1 x 880917
12 рядов			
(B)	1 x 880788	1 x 880792	2 x 880792
+		+	+
(C)	1 x 880919	1 x 880919	1 x 880919

Комплект из 2 открытых боковых стенок

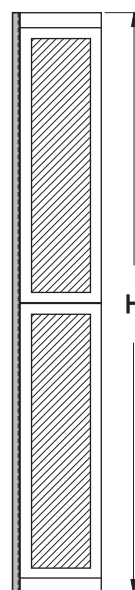
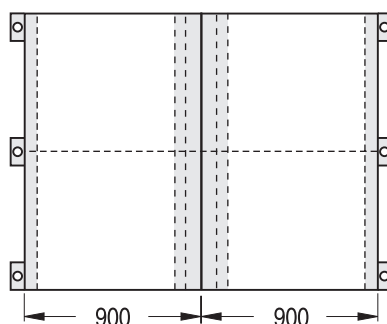
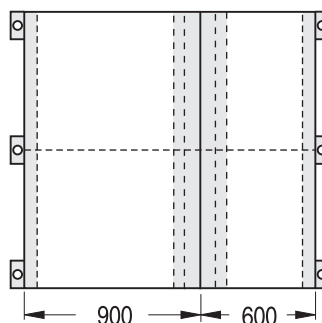
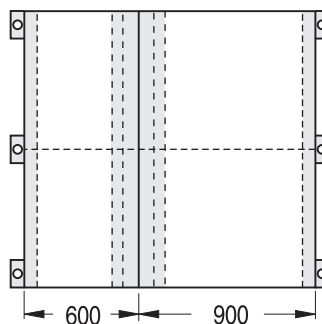
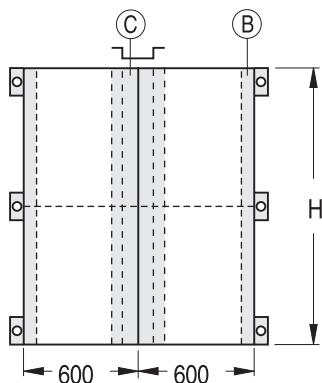
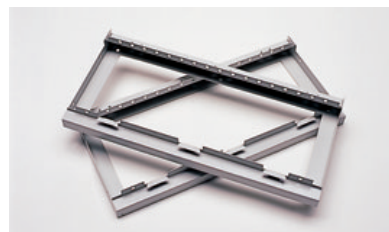
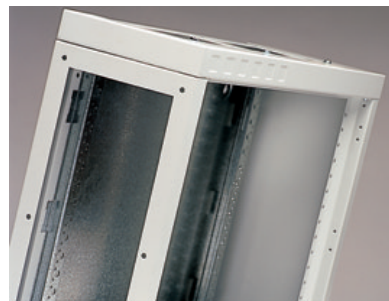

Кол-во рядов	Но по каталогу
5	880912
6	880913

Функциональные блоки

Модульное оборудование

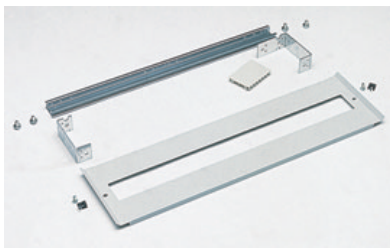

Для 27 модулей размером 18 мм

1 **880700** Высота = 150 мм (I < 63A)

1 **880701** Высота = 200 мм (I > 63A)



1 **880909** Высота = 200 мм (Moduclis) ⁽¹⁾

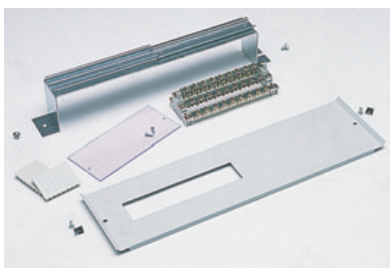

Для MD125 и Dilos 40/160 A ⁽¹⁾

1 **880686** С клеммником 4 x 160A
Длина = 200 мм
Высота = 150 мм

* Используйте дополнительную защитную панель (Номер по каталогу **880655**) при I > 63A

Универсальная установочная панель

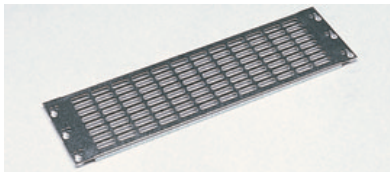

1 **880737** Плита = 140 x 490 мм

50 **831328** Гайка M4

50 **831329** Гайка M5

50 **831330** Гайка M6

Корпусные выключатели

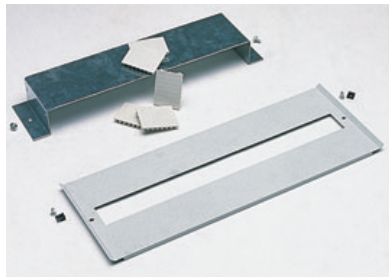

Для 3-х и 4-х - полюсных устройств

Вертикальный монтаж

Тип Record	Высота мм
1 880688 D125 (4 устройства)	200
1 880853 D160 (3 устройства)	300
1 880854 D250 (3 устройства)	450
1 880855 D400 (1 устройства)	600
1 880862 D630 (1 устройства)	700
1 880856 D160 M (3 устройства)	400
1 880857 D250 M (3 устройства)	600
1 880858 D400 M (1 устройства)	700
1 880866 D630 M (1 устройства)	700

Тип Record Plus

1 880963 FD3/4P 160A (4 устр.) ⁽²⁾	250
1 880964 FE3/4P 250A (3 устр.)	450
1 880965 FE3/4P 250A + RCD (3 устройства) ⁽³⁾	600

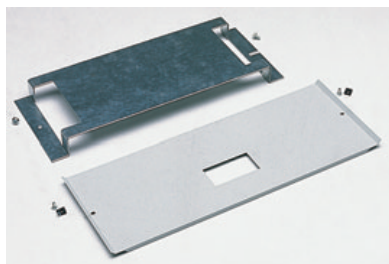

Горизонтальный монтаж

Тип Record	Высота мм
1 880689 D125	150
1 880690 D125 M	150
1 880691 D160 / D250	150
1 880692 D160 M	150
1 880693 D250 M	150
1 880694 D400	200
1 880859 D630	400

Тип Record Plus

1 880958 FD3/4P 160A	150
1 880959 FD3/4P 160A + RCD ⁽³⁾	250
1 880960 FE3/4P 250A	200
1 880961 FE3/4P 250A + RCD ⁽³⁾	200
1 880962 FE3P 250A	150

Тип Spectra

1 880695 E160	150
1 880697 E160 MIR	150
1 880696 E250	150
1 880698 E250 MIR	150
1 880699 E400/E630	200

Выключатели нагрузки

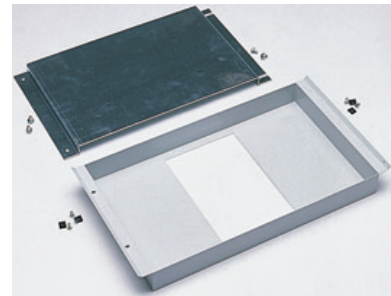

Горизонтальный монтаж Высота мм

1 **880712** Dilos 3 250/315A 300

1 **880713** Dilos 4 400/630A 450

Вертикальный монтаж Высота мм

1 **880860** Dilos 3 250/315A 300

1 **880861** Dilos 4 400/630A 600

Клеммные зажимы

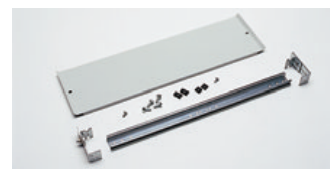

1 **880907** Высота = 150 мм
одна горизонтальная секция

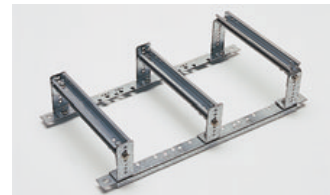

1 **880923** Высота = 300 мм
три вертикальных секции



1 **828299** Шина заземления (дополнительная)

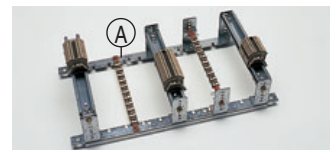

- (1) В случае использования функционального блока для модульных элементов совместно с блоком 880909 (Moduclis) мы рекомендуем использовать одну или две 50 мм (880655) защитные глухие панели для получения дополнительного свободного пространства.
- (2) Без устройства защиты от замыкания на землю. С устройством защиты от замыкания на землю: два 3-х или 4-х полюсных устройства
- (3) Без переходной пластины

Функциональные блоки для кабельного отсека

Модульное оборудование

1	880947	Для 2-х рядов, модули 12 x 18 мм на один ряд	Высота мм 300
---	---------------	--	------------------

Корпусные выключатели

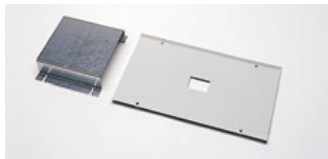

Для 3-х или 4-х полюсных корпусных выключателей

Вертикальный монтаж

Тип Record

1	880942	D 100/125A	300
1	880943	D 160/250A	450
1	880944	D 400A	600

Тип Record Plus

1	880966	FD 3/4P 160A	300
1	880967	FD 3/4P 250A	450

Выключатели нагрузки

1	880945	Dilos 1/2	300
1	880946	Dilos 3 250/315A	300

Для 880946 использовать защитную глухую панель 880950

Высотой 150 мм для получения дополнительного свободного пространства для подвода кабеля

Клеммные зажимы



1	880925	Клеммные зажимы в кабельном отсеке, одна вертикальная секция L = 490 мм
---	---------------	---



1	811258	шина 12 x 5; L = 490мм 24 резьбовых отверстия M5
---	---------------	---

10	851123	Соединители + винты M5 x 13 Макс. 2 x 10 мм ² на соединитель
----	---------------	--

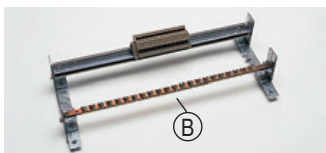

Выключатель с видимым разрывом контактов

Комбинация из выключателя нагрузки Dilos 3 (315A) и корпусного выключателя



Тип Record* Высота мм

1	880949	600
---	---------------	-----

Тип Record Plus*

1	880968	600
---	---------------	-----

* С медным соединением на 160A
Соединение на 250A - по требованию



распределительный клеммник для Record Plus

Позволяет использовать корпусной выключатель Record Plus FE в качестве вводного с возможностью подсоединения кабелей, распределяющих нагрузку на несколько отходящих линий или цепей.

Клеммники представляют из себя трех- или четырехполюсный комплект, присоединяемый на вводной или выводной стороне выключателя. Клеммники состоят из нескольких полностью изолированных однополюсных элементов, которые могут быть собраны в один многополюсный распределительный блок, прежде чем они будут смонтированы на выключателе.

Размер корпуса	Число проводов	Размер проводов	Зачищаемая длина	Максимальный крутящий момент пальца с буртиком
FE160/250	макс. 6	4 x 2,5 - 35 мм ²	12 мм	6 Нм
		2 x 2,5 - 16 мм ²	12 мм	3 Нм

Внешние соединители*



1	880954	Соединитель, 6 медных кабельных жил 2,5 мм ² - 35 мм ² , 3-полюсная группа
---	---------------	--

1	880955	Соединитель, 6 медных кабельных жил 2,5 мм ² - 35 мм ² , 4-полюсная группа
---	---------------	--

* Группа для оснащения выключателя со стороны линии или со стороны нагрузки.

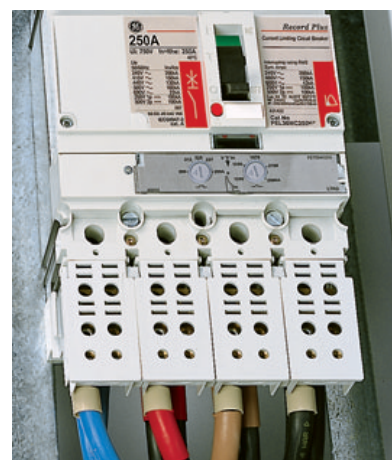

Система шин Moduclic

Moduclic – это система вторичных шин на 250А, 660 В~ 60кА, пиковое значение. Moduclic является входящей шиной для модульного оборудования и подходит как для модульных автоматических выключателей, так и для модульных устройств обеспечения комфорта. Система Moduclic монтируется непосредственно на DIN-рейке и может быть установлена в любой тип шкафов Modula или VP-System. Главное достоинство системы Moduclic заключается в её безопасности (степень защиты IP20): она даёт возможность коммутации электрических цепей в шкафу без отключения питания, используются соединительные разъемы быстрой фиксации «Click», причём полностью исключена возможность прикосновения к токоведущим частям, даже если работа ведётся без специального изолирующего инструмента. Система шин Moduclic может быть установлена на любом типе системных шкафов в соответствии со стандартом IEC 60439-1

Диапазон

1	880884	3P+2N + кабели 3P+N – 18 черных кабелей 6 мм ² – 6 синих кабелей 6 мм ²
1	880885	3P+2N + монокабели – 12 черных кабелей 6 мм ² – 12 синих кабелей 6 мм ²
1	880886	3P+2N - без кабелей

Кабели с оболочкой

1	880887	6 черных кабелей 6 мм ² 120 мм
1	880888	6 синих кабелей 6 мм ² 120 мм
1	880889	6 черных кабелей 10 мм ² 120 мм
1	880890	6 синих кабелей 10 мм ² 120 мм

Защищенные кабели

1	880891	6 черных кабелей 6 мм ² 320 мм
1	880892	6 синих кабелей 6 мм ² 320 мм
1	880893	6 черных кабелей 10 мм ² 320 мм
1	880894	6 синих кабелей 10 мм ² 320 мм

Кабели для 2-х 4-полюсных модульных выключателей - 6 черных и 2 синих

1	880926	8 кабелей 6 мм ² 120 мм
1	880928	8 кабелей 10 мм ² 120 мм
1	880930	8 кабелей 6 мм ² 320 мм
1	880932	8 кабелей 10 мм ² 320 мм

Кабели для 4-х 2-полюсных модульных выключателей - 4 черных и 4 синих

1	880927	8 кабелей 6 мм ² 120 мм
1	880929	8 кабелей 10 мм ² 120 мм
1	880931	8 кабелей 6 мм ² 320 мм
1	880933	8 кабелей 10 мм ² 320 мм

Штекеры

1	880895	10 штекеров 1.5-2.5 мм ² синих
1	880896	10 штекеров 4-6 мм ² желтых

Соединения

Кабель, макс. 70 мм² - 170А

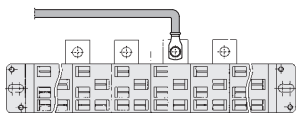

Гибкая шина 3 x 20 x 1 - 250А

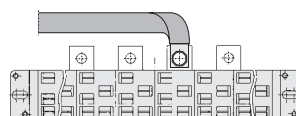

24 модуля - 3P + 2N - IP20

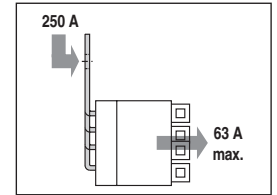
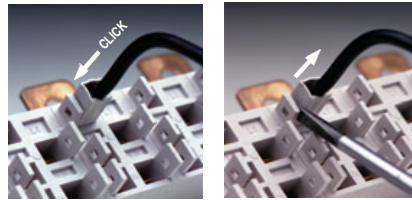
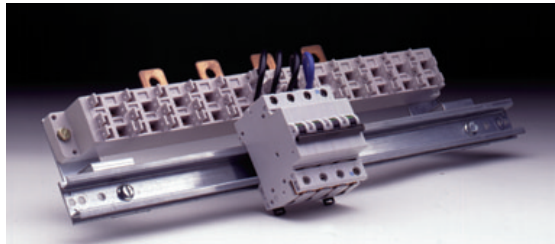
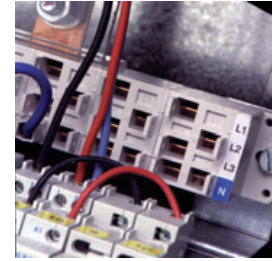
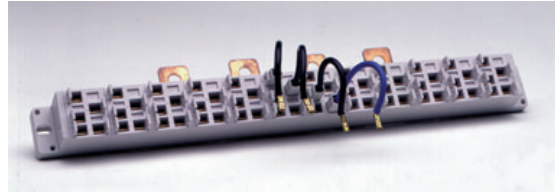

Монтаж

На DIN-рейке (шаг = 200 мм)

Непосредственно на соединительной шине (шаг = 200 мм)

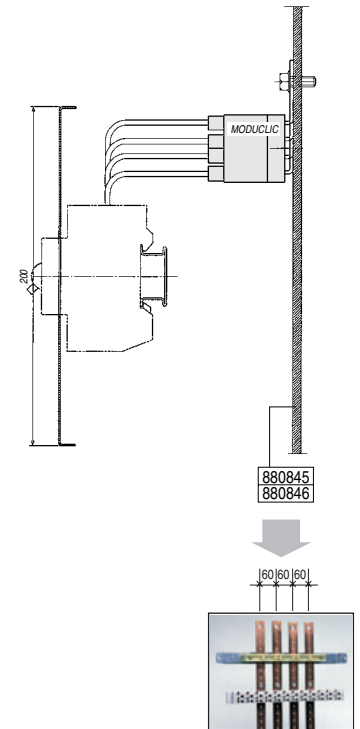
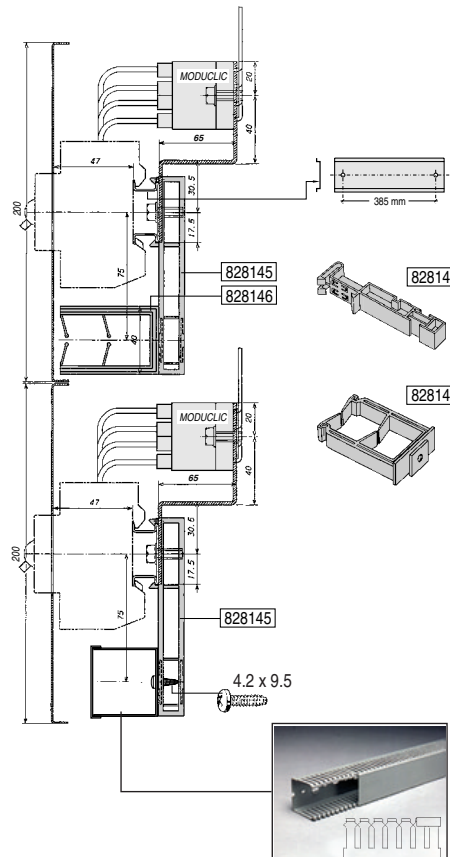

Шина земля / ноль

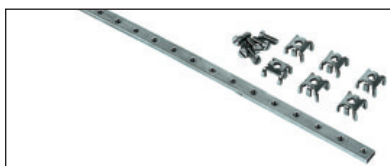

1 **610017** Шина 12 x 5; L = 1,2 м
63 резьбовых отверстия M5 +
50 соединителей и винтов

1 **811258** Шина 12 x 5; L = 490 мм
24 резьбовых отверстия M5

10 **851123** соединители + винты
M5 x 13
Макс. 2 x 10 мм² на
соединитель(ссылка
610017, 811258)

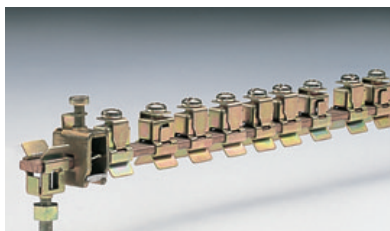

1 **880775** Шина 12 x 4; L = 475 мм
1 соединитель 35 мм²
20 соединителей 16 мм²
2 фиксирующих зажима M6

1 **880637** 20 шт.

Комплект из фиксирующих
зажимов M6



1 **880639** 20 шт.

Комплект из соединителей 16 мм²



1 **880638** 20 шт.

Комплект из соединителей 35 мм²

4-х полюсные клеммники (монтаж на DIN-рейке)

63A

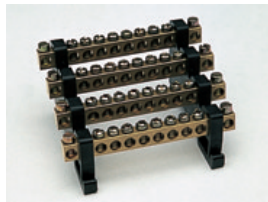

12 **610022**

4-полюсные клеммники
Шины 6,5 x 9 мм для 63A номинал.
Для монтажа на DIN-рейке

80 - 125A



1 **880614**

80 A с защитным экраном
Пиковое значение 21 кА; Си 10 x 6; L = 80
Кабельный ввод: 16 мм²
Выходы: 8 x 10 мм²
L x H x D = 88 x 85 x 48

1 **880742**

125 A с защитным экраном
Пиковое значение 30 кА; Си 10 x 6; L = 120
Кабельный ввод: 25/35 мм²
Выходы: 4 x 16 мм²
7 x 10 мм²
L x H x D = 126 x 85 x 48

160A

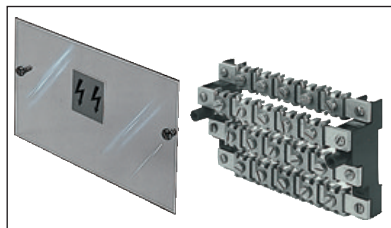

1 **610020**

160 A (20 соединителей)
Пиковое значение 35 кА; Си 12 x 5; L = 126
Кабельный ввод: 10 мм²
Выходы: 8 x 10 мм²
L x H x D = 126 x 80 x 52

1 **610021**

Защитный экран для блока на 160 A

4-х полюсные клеммники (Для монтажа на металлической секции)

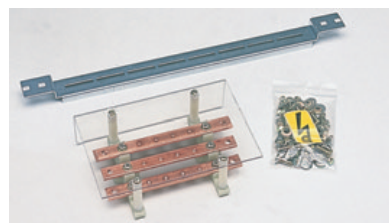

1 **880636**

160 A с защитным экраном
Пиковое значение 35 кА; Си 15 x 5; L = 200
Ввод: 2 x M8
Выход: 6 x M6
L x H x D = 230 x 150 x 70

1 **880635**

250 A с защитным экраном
Пиковое значение 35 кА; Си 20 x 5; L = 200
Вход: 2 x M8
Выход: 4 x M6
L x H x D = 230 x 150 x 70

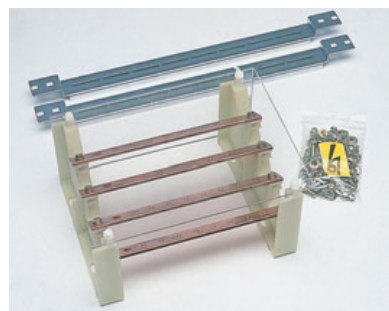

1 **880630**

400 A с защитным экраном
Пиковое значение 44 кА; Си 32 x 5; L = 275
Ввод: 1 x M10
Выход: 8 x M6
L x H x D = 300 x 240 x 140

Гибкие шины

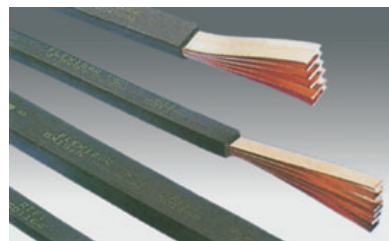

Соединение с болтом/гайкой на полосовой меди

1 **886530** 125A 6 x 13 x 0.5 L = 2 м

1 **886532** 160A 2 x 20 x 1 L = 2 м

1 **828162** 250A 3 x 20 x 1 L = 2 м

1 **828163** 400A 4 x 32 x 1 L = 2 м



Системы шин

Вертикальный или горизонтальный монтаж⁽¹⁾

Держатели шин⁽²⁾ на 250 А

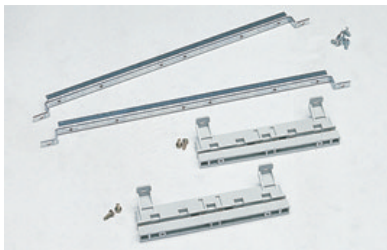

250 А, 4-полюсн. для 12 x 5 шин

- 1 **880738** Для шкафа
- 1 **880740** Для кабельного/ шинного отсека⁽²⁾

Держатели шин⁽²⁾ на 400 А

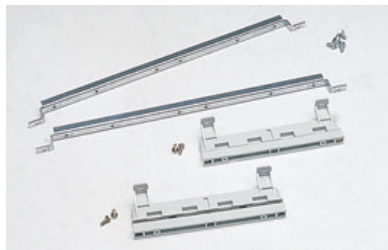

400 А; 4-полюсн. для шин 20 x 5

- 1 **880739** для шкафа
- 1 **880741** для кабельного/шинного отсека⁽²⁾

Держатели шин⁽²⁾ на 600 А

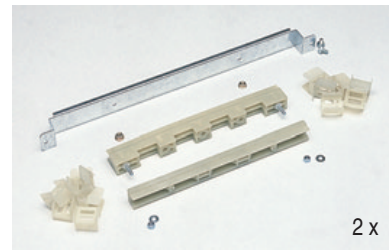

630А 250 А для шин 20 x 5
400 А для шин 32 x 5
630 А для шин 30 x 10

- 1 **880845** Для шкафа
- 1 **880846** Для кабельного отсека⁽³⁾
Примечание: только одна деталь

Медные шины

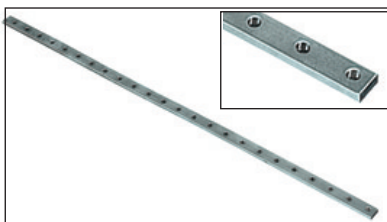

- 1 **858043** 250 кА
(15 кА эфф. – 0,3 с.)
Шина 12 x 5
Резьбовое отверстие М5
Длина = 958 мм

- 1 **858034** 250 кА
(15 кА эфф. – 0,3 с.)
Шина 12 x 5
Плоская
Длина = 3 м

Медные шины

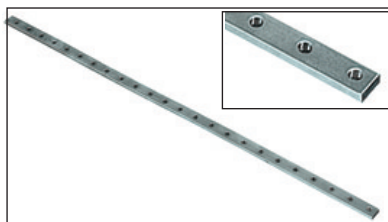

- 1 **828256** 400 А (15 кА эфф. – 0,3 с.)
Комплект из 3-х фазных шин, поставленных под углом, и 1 плоской шины 20 x 5 с резьбовыми отверстиями М5
Длина = 300 мм

- 1 **828257** 400 А (15 кА эфф. – 0,3 с.)
Комплект из 3-х фазных шин, поставленных под углом и 1 плоской шины 20 x 5 с резьбовыми отверстиями М5
Длина = 450 мм

- 1 **858036** 400 А (20 кА эфф. – 0,3 с.)
плоская шина 20 x 5,
полосовая
Длина = 3 м

Медные шины

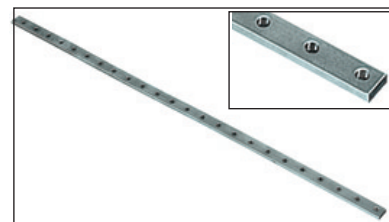

Комплект из 4 плоских шин - L = 1 м

- 1 **880847** 250А (30 кА эфф. – 1 с.)
Шины 20 x 5 с резьбовыми отверстиями М6
- 1 **880850** 400А (30 кА эфф. – 1 с.)
Шины 32 x 5 с резьбовыми отверстиями М6
- 1 **880851** 630А (30 кА эфф. – 1 с.)
Шины 30 x 10 с резьбовыми отверстиями М8

Защитный экран

- 1 **880618** 530 x 100 мм
- 1 **880619** 530 x 1.000 мм

Крепежные болты

- 1 **880617** М6 x 16 (упаковка из 40 шт.)
- 1 **880852** М8 x 20 (упаковка из 40 шт.)

- (1) Режим КЗ при максимальном расстоянии между держателями 300 мм
- (2) Комплект из двух деталей, включая принадлежности для крепления
- (3) Может также использоваться как индивидуальная опора с монтажными принадлежностями

Многоступенчатые держатели для шин на 630А

С защитным экраном IP20

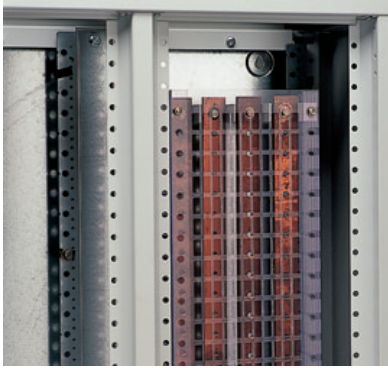

Без защитного экрана

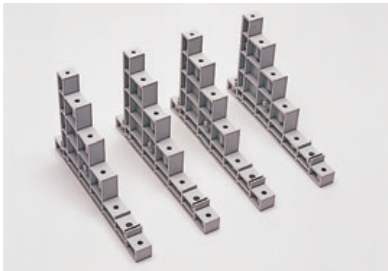
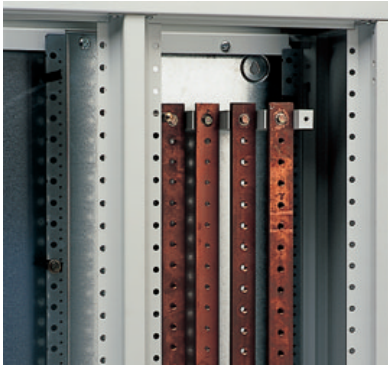

1 **880934** Комплект из 4 держателей

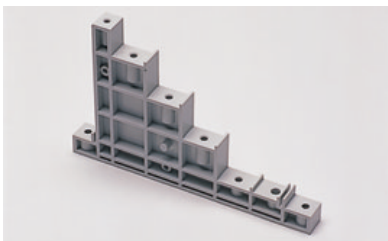

1 **880935** 1 Держатель шины

Защитные экраны Для ступенчатого держателя шины

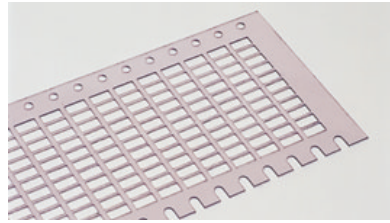

1 **880936** Фронтальный защитный экран L = 1 м

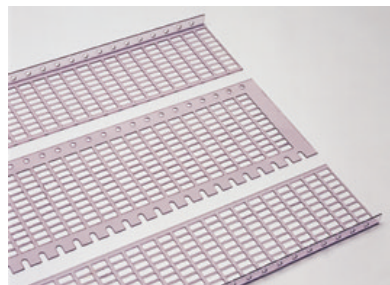

1 **880937** Защитный экран фронтальный + боковой L = 1 м

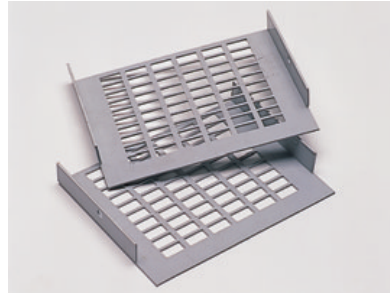

1 **880938** Защитный экран верх + низ

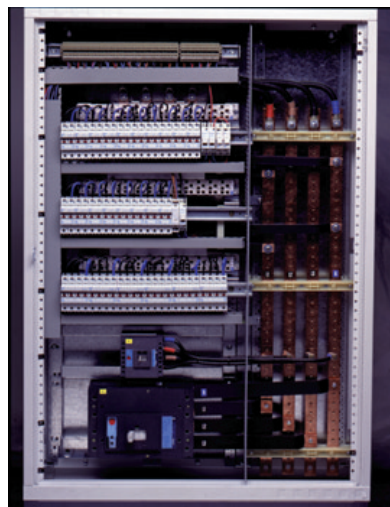

С модульным функциональным блоком 880909 (стр. 14)

Разделительный экран Форма 2

Вертикальный

Шкаф 900 мм со встроенным шинным отсеком с разделяющей перегородкой между шинным отсеком и функциональными блоками

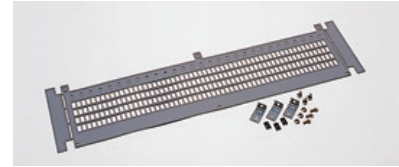

- разделительный экран выполнен толщиной 3 мм, ПВХ без содержания галогенов
- RAL 7037
- Легко устанавливается с помощью обычных кусачек
- IP20

1	880876	3 ряда
1	880877	4 ряда
1	880878	5 рядов
1	880879	6 рядов
1	880880	7 рядов
1	880881	8 рядов

Горизонтальный





1 **880952** Функциональный блок Ширина 600 мм



1 **880953** Кабельный отсек Ширина 300 мм

Принадлежности для шкафа

Защитная панель

	№. по каталогу	Кол-во комплектующих блоков	Высота (мм)	Упаковка
	880655	50	50	1
	880656	150	150	1
	880657	200	200	1
С винтом и гайкой Цвет RAL 7035				
	880658	150	150	1
	880908	300	300	1
30мм дополнительного пространства для оборудования за дверцей				
	880654	150	150	1
С 45 мм прорезью				

Плоские защитные панели для шинного/кабельного отсеков

	880950	1	150	1
	880951	2	300	1
	880797	3	450	1
	880798	4	600	1
	880799	5	750	1
	880842	6	900	1
	880843	7	1050	1
	880844	8	1200	1

Осветительный блок

	880924	50	50	1
---	--------	----	----	---

Фланцы для ввода кабеля

	Плоский фланец		
	815094		1
	Размеченный фланец		
	815093		1
17 x PG 13.5			
	815092		1
	1 x PG 21 - PG 48		
	2 x PG13.5		
	2 x PG 29		
	4 x PG 13.5		

Монтажные принадлежности

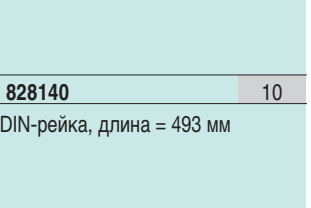
	828140	10
DIN-рейка, длина = 493 мм		

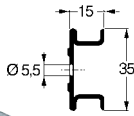

Кронштейны для крепления DIN-рейки

Комплект из двух деталей + винты + зажимы		
880730	1	
Нерегулируемый кронштейн Высота = 87 мм		
880731	1	
Кронштейн, регулируемый в диапазоне от 15 мм до 110 мм		
880766	1	
Кронштейн для установки DIN-рейки под углом 45°; высота = 55 мм		

Комплект креплений к стене

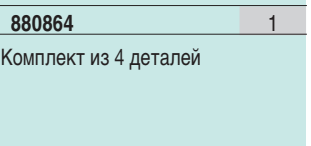
	880864	1
Комплект из 4 деталей		

Общие принадлежности

Материал для маркировки



Кат. №	Ширина (мм)	Упак. (шт)
Клейкая лента для маркировки цепи.		
610232	300	10
610233	450	10
886609*	500	10

*с защитной полоской

Модульные заглушки (для прямоугольных 45 мм прорезей)



610142	4
Длина = 72 мм, (делима на величину, кратную 9 мм)	
828056	1
Длина = 1 м	

Карман для схем



832000	1
Формат А4, самоклеящийся	
Ширина x Высота = 220 x 130 мм	

Баллончик для подкрашивания



880669	1
Для мелкой ретуши RAL 7035	

Замок с секретом



880665	1
455E - комплект ключей, состоящий из двух ключей (без кулачка)	

Опора для кабеля

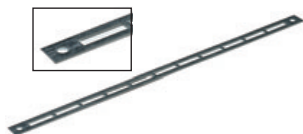

Комплект из двух деталей + винты + зажимы	
880863	1
Для кабельного отсека	
880768	1
Для шкафа шириной 600 мм	

Крепёж кабельного отсека

880757	1
Комплект из 10 деталей для установки в вертикальном положении	



Конструкция для разводки кабеля (крепёж на рейку DIN)

828145	1
Комплект опор держателей, 20 штук	
828146	1
Комплект держателей кабеля, 10 штук	

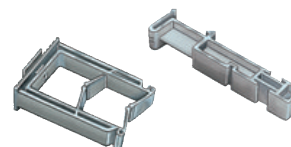

Комплекты винтов в упаковке

880754	1
Комплект из 30 винтов М6 с головкой со шлицом для металлического кронштейна	
880865	1
Комплект 50 зажимов М6	
880755	1
Комплект 10 винтов М5 для защитной панели с пружинящими шайбами	
880615	1
Комплект 50 зажимов М5	

Составной блок – пример

рекомендации по расчету пространства, требуемого под блок и его компоненты

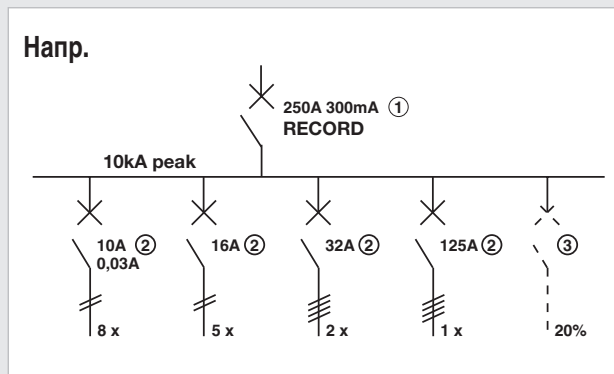

Шаг 1: Подводящий фидер (1)

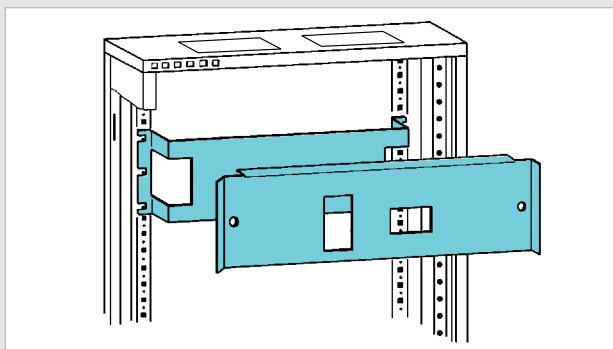

Выбрать функциональные блоки из числа тех, которые показаны на стр. 14:

1. Шкаф для корпусного выключателя Record + система дифференциальной защиты = D250 M

2. Высота в мм **880693** 1x

Шаг 2: Шины с задней стороны шкафа

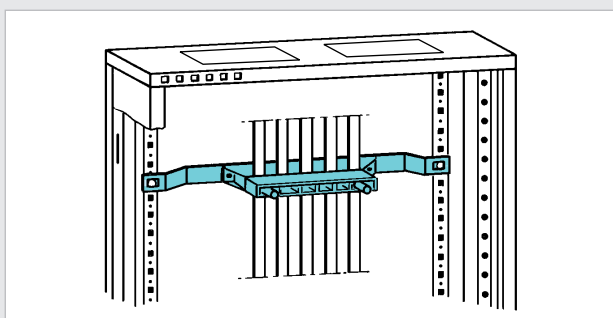

Рассчитать требования к шинам на базе деталей, указанных на стр. 18, следующим образом:

Держатель 250 A = Держатели 2 x 4P	
880738	x 1
Шина 250 A = 4 длины 12 x 5 мм	
858043	x4

Шаг 3: Модули, устанавливаемые на выходных фидерах (2)

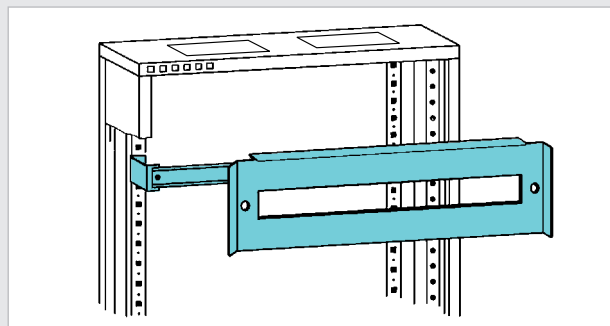

Рассчитать общее число требуемых 18 мм модулей:

8 x 2P 10A/0.03A	=	8 x 4 мод.	=	32
5 x 2P 16A	=	5 x 2 мод.	=	10
2 x 4P 32A	=	2 x 4 мод.	=	8
1 x 4P 125A	=	1 x 6 мод.	=	6
Общее число модулей	=		=	56

Расчет резервного пространства

Приплюсовать требуемое резервное пространство (20%) (3) к пространству под отходящие фидеры = $56 \times 0,2 = 11,2 \rightarrow 12$ мод.

Количество комплектуемых блоков

Приплюсовать отходящие и резервные модули и разделить на $(56 + 12)/27 = 68/27 = 2,52 \rightarrow 3$ комплектуемых блока

Найти ссылку на соответствующий шкаф на стр. 6.

Выбрать 150 мм панель, если Вы не используете держатели кабеля, или 200 мм, если используются держатели кабеля или сила тока превышает 63 A

Это значит:

880701	1x	1 x 200 мм
		Высота = 200 мм
880700	2x	2 x 150 мм
		Высота = 300 мм

Шаг 4: Шкаф

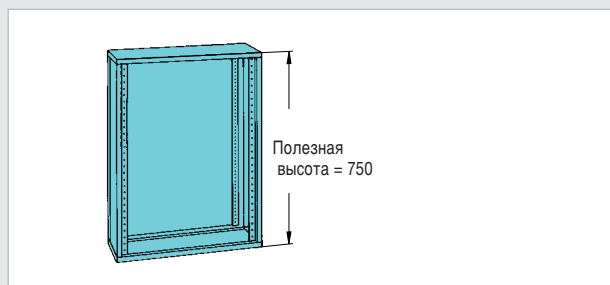

Приплюсовать высоту подводящего фидера (150 мм) к высоте выходных и резервных блоков (500 мм) и выбрать шкаф, полезная высота которого равна или превышает это значение 750 мм = H

880705 1x + **880719** 1x

Выбрать непрозрачные панели для оставшегося резервного пространства:

$750 - 650 = 100 \text{ мм} = (2 \times 50 \text{ мм})$

880655 x 2

Дополнительный вариант 1: дверца

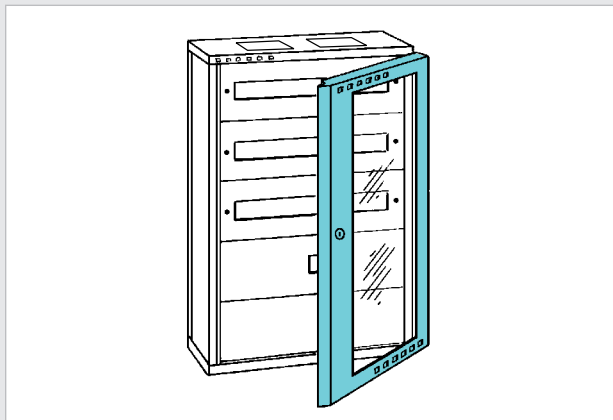

Если требуется дверца, просим решить, какая дверца Вам нравится: непрозрачная или прозрачная

880743 1x

Дополнительный вариант 2: Шкаф с кабельным отсеком

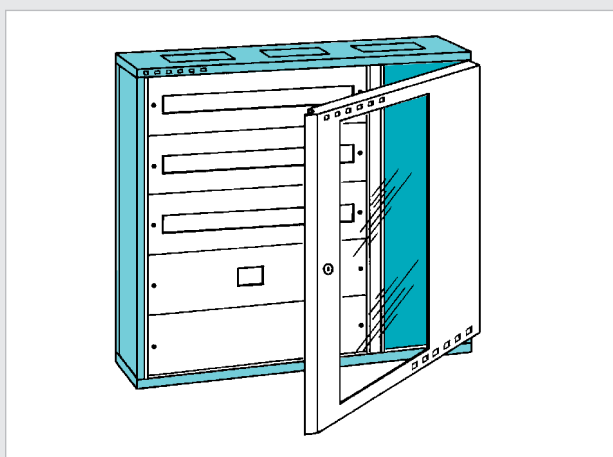

Кабельный отсек встроен в базовый шкаф шириной 900 мм.. Если необходимо, выбрать базовый шкаф с полезной высотой 750 мм.

880715 1x + 880722 1x

Плюс (прозрачная) дверца

880777 1x

и защитная панель для кабельного отсека.

880799 1x

Шины Горизонтальный или вертикальный монтаж

Пример монтажа

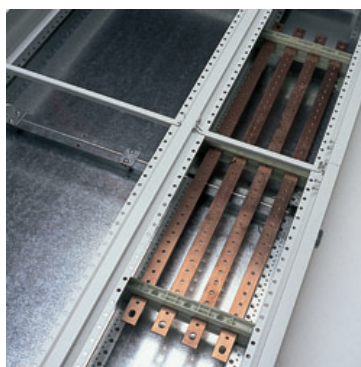
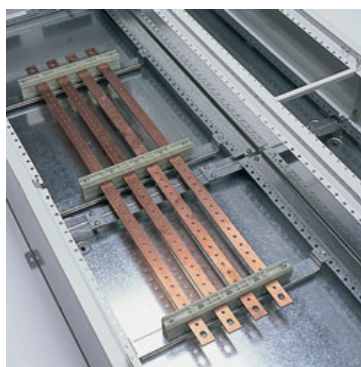
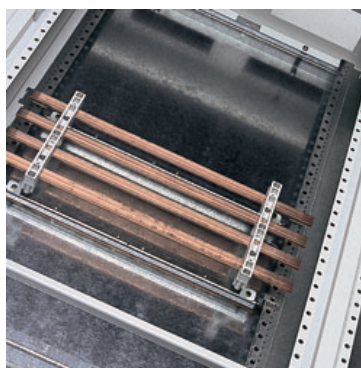
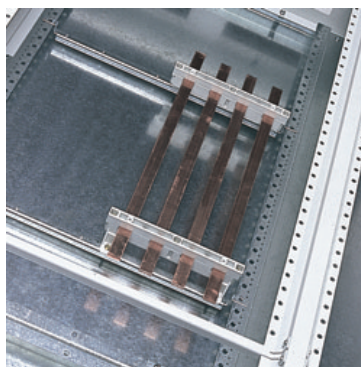

Шины, см. стр. 18

Modula 630K

Шкафы

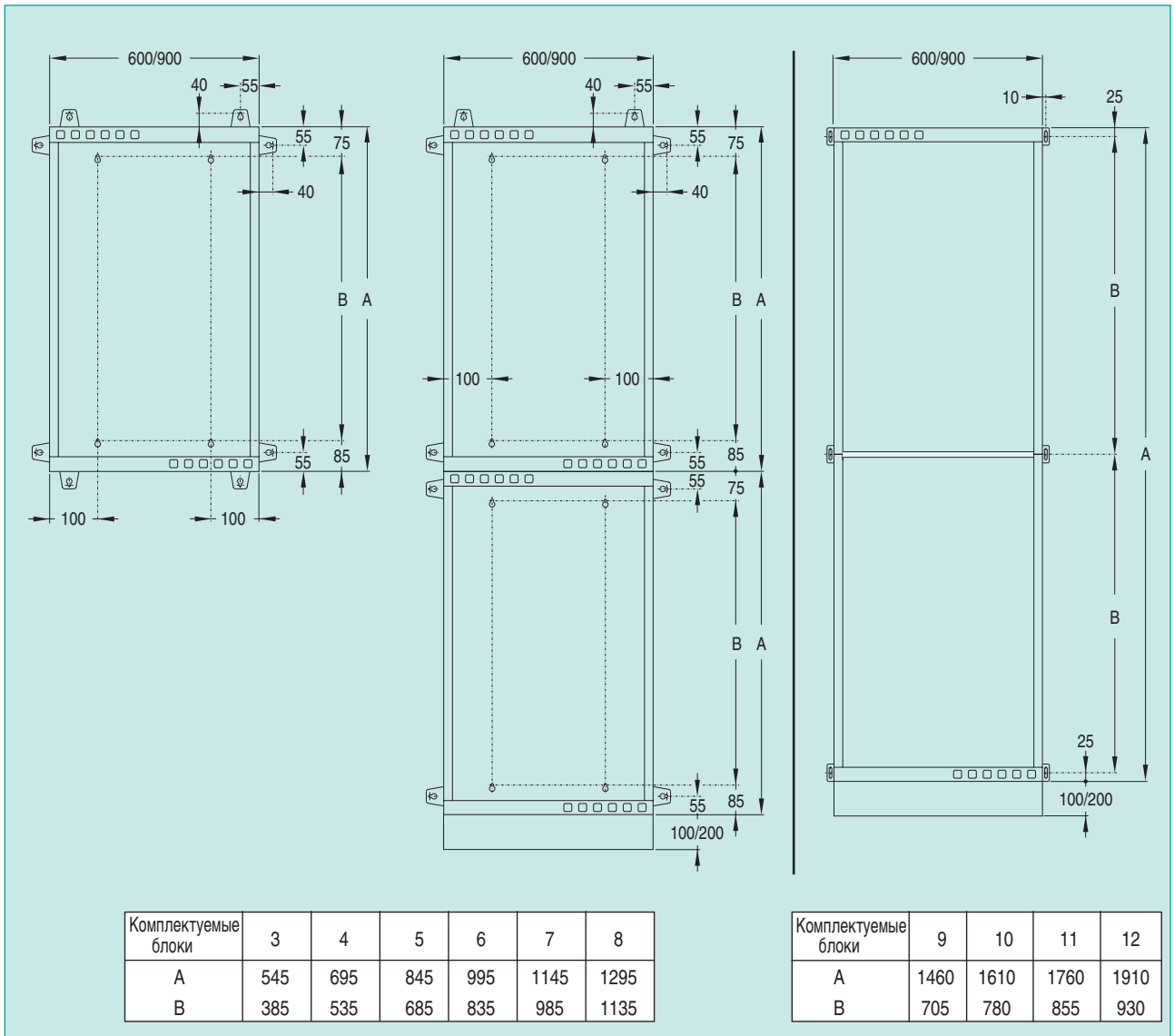

Поперечные разрезы

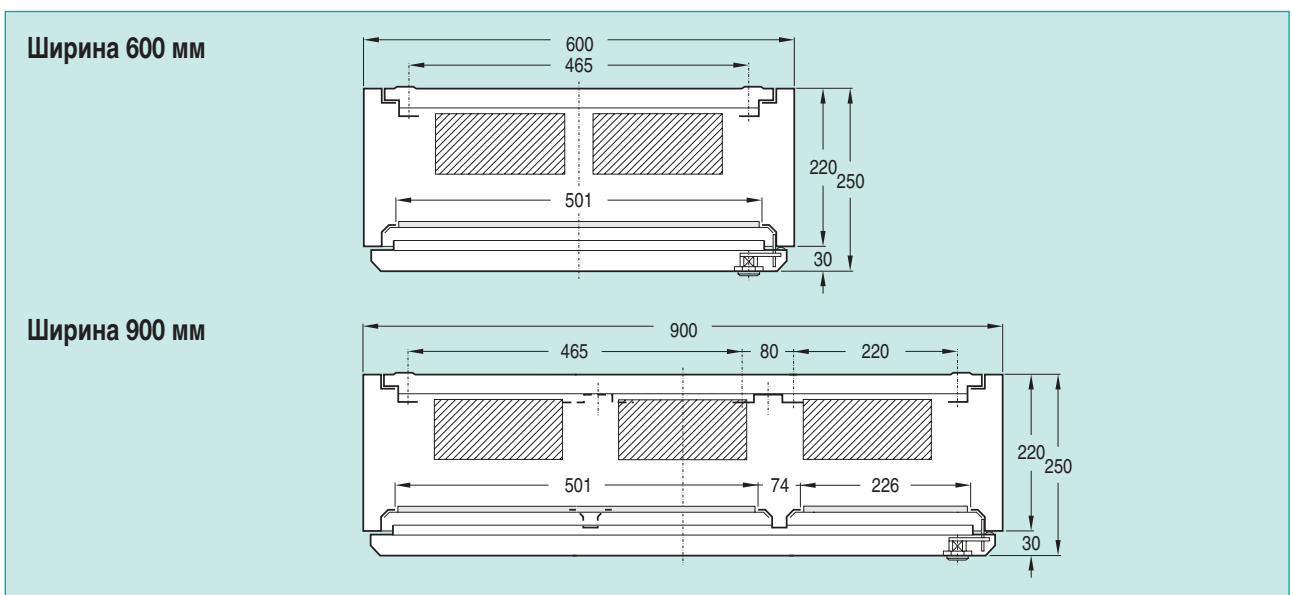

Указатель каталожных номеров

Но по каталогу	Стр.
610...	
610017	17
610020	17
610021	17
610022	17
610142	21
610232	21
610233	21
811...	
811258	15
815...	
815094	20
818...	
818092	20
828...	
828056	21
828140	20
828145	21
828146	21
828162	17
828163	17
828256	18
828257	18
828299	14
831...	
831328	14
831329	14
831330	14
832...	
832000	21
851...	
851123	15
858...	
858034	18
858036	18
858043	18
880...	
880614	17
880615	21
880617	18
880618	18
880619	18
880625	18
880630	17
880632	17
880635	17
880636	17
880637	17
880638	17
880639	17
880654	20
880655	20
880656	20
880657	20
880658	20
880669	21
880686	14
880688	14
880689	14
880690	14
880691	14
880692	14
880693	14
880694	14
880696	14
880697	14
880698	14
880699	14
880700	22
880701	14
880703	6
880704	6
880705	6
880706	6
880707	6
880708	6
880709	7
880712	14
880713	14
880714	7
880715	9

Но по каталогу	Стр.
880716	7
880717	7
880718	7
880719	6
880722	7
880723	6
880724	6
880725	6
880726	6
880727	6
880728	6
880729	10
880730	20
880731	20
880732	10
880733	10
880734	10
880735	6
880736	6
880737	14
880738	18
880739	18
880740	18
880741	18
880742	17
880743	6
880749	6
880750	6
880750	7
880751	6
880752	10
880753	10
880754	21
880755	21
880756	10
880757	21
880758	10
880759	7
880760	7
880761	7
880762	7
880763	7
880764	7
880766	20
880768	21
880774	7
880775	17
880776	7
880777	7
880778	7
880779	7
880780	7
880785	8
880786	8
880787	8
880788	8
880789	9
880790	9
880791	9
880792	9
880792	13
880793	10
880794	10
880795	10
880796	10
880797	20
880798	20
880799	20
880828	16
880842	20
880843	20
880844	20
880845	18
880846	18
880847	18
880850	18
880851	18
880852	18
880853	14
880854	14
880855	14

Но по каталогу	Стр.
880856	14
880857	14
880858	14
880859	14
880861	14
880862	14
880863	21
880864	11
880864	20
880865	21
880866	14
880875	6
880876	19
880877	19
880878	19
880879	19
880880	19
880881	19
880882	7
880884	16
880885	16
880886	16
880887	16
880888	16
880889	16
880890	16
880891	16
880892	16
880893	16
880894	16
880895	16
880896	16
880897	7
880898	7
880899	7
880900	7
880901	7
880902	7
880903	10
880904	10
880905	10
880906	10
880907	14
880908	20
880909	14
880910	12
880911	12
880912	12
880913	12
880914	12
880915	12
880917	13
880919	13
880920	12
880921	12
880922	12
880923	14
880924	20
880925	15
880926	16
880927	16
880930	16
880931	16
880932	16
880933	16
880934	19
880935	19
880936	19
880937	19
880938	19
880942	15
880943	15
880944	15
880945	15
880946	15
880947	15
880949	15
880950	20
880951	20
880952	19
880953	19

Но по каталогу	Стр.
880954	15
880955	15
880958	14
880959	14
880960	14
880961	14
880962	14
880963	14
880964	14
880965	14
880966	15
880967	15
880968	15
886...	
886609	21

Политика компании GE Power Controls развивается в русле непрерывного совершенствования. Компания сохраняет за собой право на внесение конструктивных или любых других структурных изменений в свои изделия в любое время и без предварительного уведомления.

Апр. 2002 GE Power Controls





Приносим лучшее в жизнь.

GE Power Controls в Европе

GE Power Controls – это европейское подразделение GE Industrial Systems, один из десяти ведущих офисов General Electric Company (США) широко известен в мире своими достижениями в работе с заказчиками, отношением к собственному персоналу и к миру, в котором все мы живем.

GE Power Controls – это высококлассный европейский поставщик низковольтной группы оборудования: электромонтажного инструмента, распределительных устройств бытового и промышленного назначения, широкой линейки средств управления и контроля, электромонтажных шкафов и щитов. Большинство запросов на продукцию компании поступает от системных интеграторов, оптовых продавцов и электромонтажных компаний по всему миру.

Таково положение вещей на сегодня, но время быстро идет вперед. Имя GE Power Controls – синоним технической осведомленности, широкого диапазона и качества продукции и обслуживания. Но это не все: на постоянно изменяющемся рынке оборудования в условиях жесткой конкуренции мы предлагаем все, что могут предложить другие поставщики, и еще больше. В ближайшие несколько лет производственная линейка GE значительно обновится и расширится.

Нашей важнейшей задачей является постоянный прогресс в области поддержания качества продукции, как часть корпоративной политики GE в области повышения качества продукции и сервисного обслуживания Six Sigma. Это относится не только к нашей продукции и обслуживанию, но также к стилю ведения бизнеса, где приемлемы только самые высокие стандарты. Мы благодарны нашим заказчикам за доверие, которое они нам оказывают. Но мы стараемся не оставаться в долгу, постоянно изыскивая пути развития во всех направлениях нашей деятельности и придерживаясь трех принципов: честности, ответственности и надежности.

Теперь и в Интернете!
www.gpowercontrols.com
www.ge.com/ru

GE Power Controls

**Дженерал Электрик Интернэшнл
Оперейшнз Компани, Инк.
GE Power Controls**
115054, Россия, Москва
Космодамианская наб. 52,
стр.1, 6 этаж

Тел.(7-095) 935 7237, 935 7211
Факс(7-095) 935 7325, 935 7210
E-mail:
Andrey.Andreev@indsys.ge.com

GE POWER CONTROLS
International Sales
Guldensporenpark 30
B-9820 Merelbeke (Gent)
Бельгия

Tel. +32/9 210 38 11
Fax +32/9 210 39 20
E-mail:gepcbel@gepc.ge.com